

Woonhandleiding Verduurzaamde Woning Patrijsplein Silvolde

April 2023



wonion 

Inhoudsopgave

1. Inleiding	3
2. Handleidingen	4
<i>A. DE WARMTEPOMP</i>	4
<i>B. DE BOILER</i>	6
<i>C. ZONNEPANELEN</i>	7
<i>D. MECHANISCHE VENTILATIE WTW</i>	8
<i>E. ELEKTRISCHE INSTALLATIES</i>	10
3. Woonlasten	12
4. Onderhoud en storingen in de onderhoudsperiode	13
Bijlage 1. Kamerthermostaat informatie en bediening	14
Bijlage 2. Ventilatie informatie, bediening en uitleg	15
Bijlage 3. Storingen elektrische installaties oplossen en uitgebreide informatie	20

1. Inleiding

Beste bewoner(s),

U woont in een duurzame woning. De woning is goed geïsoleerd en er is veel aandacht besteed aan het zo goed mogelijk kierdicht maken van de woning. De woning heeft een energiezuinig ventilatiesysteem. Daarnaast is de woning niet aangesloten op het gasnet. Dit betekent dat uw woning volledig elektrisch wordt verwarmd, geventileerd en wordt voorzien van warmwater. Een warmtepomp met boiler zorgt voor verwarming en voor warmwater. U gaat dus, als u dit nog niet deed, elektrisch koken.

In deze woonhandleiding leggen we u uit hoe de installaties werken en hoe u de installaties kunt bedienen en onderhouden. We geven tips om zo energiezuinig mogelijk te wonen.

Met het gasloos maken van de woning en het plaatsen van zonnepanelen draagt de woning bij aan het verminderen van de CO² in de atmosfeer.

Bewaar de handleiding in de houder in de meterkast of een gemakkelijke te onthouden plaats.

Wij wensen u veel woongenot.

Met vriendelijke groet,

Team Verduurzaming
Wonion

2. Handleidingen

A. DE WARMTEPOMP

*De warmtepomp haalt met de unit die op het dak staat warmte uit de lucht. Deze warmte wordt omgezet in warmte voor de verwarming en het warme water. Afhankelijk van de buitentemperatuur berekent de warmtepomp de benodigde watertemperatuur voor de verwarming.
Hoe kouder het buiten is, hoe warmer de verwarmingsinstallatie wordt.*

Hoe bedient u de verwarming?

De bediening van de warmtepomp gebeurt met de kamerthermostaat. Deze hangt in de woonkamer. Hiermee kunt u de temperatuur in uw woning regelen. Standaard wordt de huidige temperatuur in de woonkamer weergegeven. Met de F3 (+) en F2 (-) toets is de gewenste temperatuur in te stellen.

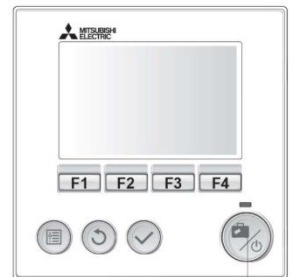

In bijlage 1 leest u de uitgebreide bediening van de warmtepomp.

Wat is anders dan voorheen?

Het is verstandig uw woning gedurende de dag en de nacht op bijna dezelfde temperatuur in te stellen. Van nature heeft men aan het einde van de dag meer behoefte aan warmte. U kunt in de loop van de dag de temperatuur iets verhogen. Houdt u er rekening mee dat het ongeveer één tot twee uur duurt voordat uw woning op de ingestelde temperatuur is.

DE RADIATOR WORDT NIET MEER ZO HEET ALS BIJ EEN CV-KETEL

Dit merkt u als u de thermostaat hoger zet. Omdat u geen hete radiatoren meer heeft voelt u niet meer de stralingswarmte van de radiatoren zoals u gewend was. Hierdoor voelt de woning soms kil aan ondanks dat de temperatuur in de kamer 20 graden is. Dan kunt u de thermostaat een (halve) graad hoger zetten. U zult zeker moeten wennen aan deze manier van verwarmen. We merken vaak dat bewoners na een paar maanden al goed gewend zijn aan de nieuwe manier van verwarmen.

VERWARM DE HELE WONING

Wij adviseren u om de hele woning te verwarmen. U mag alleen de radiatoren (ver)stellen met de thermostaatknoppen. De andere knoppen aan de radiatoren moeten ten alle tijden open blijven staan. Let op, als er verschillende temperaturen in de verschillende ruimten in de woning zijn, kunt u dit als tocht ervaren. Doordat de radiatoren niet meer zo heet worden, kan de radiator ook prima aan op de slaapkamer.

*Kies een vaste temperatuur en verander dit 's nachts niet.
Zorg ervoor dat het in alle ruimtes dezelfde temperatuur is. Zet daarom de radiator in de slaapkamer niet dicht.
Als u meerdere dagen van huis bent, zet de temperatuur dan maximaal twee graden lager.*

Energieverbruik

Het verbruik van de warmtepomp is sterk afhankelijk van het gebruik van de verwarming. Ga daar bewust mee om. Het advies is om de temperatuur zo constant mogelijk te houden. Mocht u toch willen wisselen, houd dan in het begin van de dag een lagere temperatuur aan dan in de loop van de middag/avond. Houd ramen en deuren gesloten als het buiten kouder is dan binnen.

Onderhoud

Het enige onderhoud dat u aan de warmtepomp hoeft uit te voeren, is het bijvullen van het water van de radiatoren. **De minimale druk is 1,2 bar en maximaal 1.8bar.** De servicebedrijven van Wonion voeren periodiek onderhoud uit aan de warmtepomp en vullen de installatie dan bij als dit noodzakelijk is.

PROCEDURE BIJVULLEN INSTALLATIE:

- Stap 1: draai de vulslang aan de kraan, spoel deze even door in een emmer.
- Stap 2: sluit de vulslang aan op het rode hendeltje onder het buffervat.
- Stap 3: zet de waterkraan open en draai ook het rode hendeltje open.
- Stap 4: vul het buffervat tot maximaal 1.8bar. Op de voorzijde van de warmtepomp cilindervat kunt u de druk aflezen.
- waarop u de druk kunt aflezen.
- Stap 5: 1.8bar bereikt? Draai het rode hendeltje weer dicht en draai de kraan weer dicht.
- Stap 6: haal de vulslang van de kraan. Let op! Er zit vaak nog wat water in de slang.



B. DE BOILER

De warmtepomp verwarmt het water in de boiler tot een temperatuur van 55 graden. Periodiek verhoogt de warmtepomp de temperatuur naar meer dan 60 graden, om legionellabesmetting te voorkomen. Dit gaat automatisch.

Hoe bedient u de boiler?

Aan de bediening van de boiler hoeft u niets te doen. Deze werkt automatisch.

Energieverbruik

Het verbruik van de elektriciteit voor de boiler is sterk afhankelijk van het verbruik van het warme water. De boiler verbruikt meer elektriciteit als u vaker of langer doucht of als er meer personen douchen.

Onderhoud

De servicebedrijven van Wonion voeren periodiek onderhoud uit aan de warmtepomp, tijdens dit bezoek controleren ze direct de boiler. U hoeft hier geen onderhoud aan uit te voeren.

Tip!

We adviseren om een waterbesparende douchekop (< 6 ltr/min) te gebruiken en geen regendouchekop. Door de regendouchekop wordt veel water gebruikt, waardoor de kans bestaat dat het warme water op is en de boiler hard moet werken om opnieuw water te verwarmen.

C. ZONNEPANELEN

De zonnepanelen wekken elektriciteit op. De omvormer levert de elektriciteit terug aan de woning. U kunt de opgewekte elektriciteit direct gebruiken of via de elektrameter terug leveren aan de energieleverancier. Dit gaat automatisch.

Hoe bedient u de zonnepanelen?

Aan de bediening van de zonnepanelen hoeft u niets te doen. Deze werkt automatisch.

Aanmelden zonnepanelen

De Installateur meldt uw zonnepanelen aan bij Liander omdat u energie gaat terugleveren, dit is wettelijk verplicht.

Onderhoud

De zonnepanelen hebben geen onderhoud nodig. Ook hoeven de zonnepanelen niet gereinigd te worden. Als het regent worden de zonnepanelen vanzelf weer schoongespoeld.

Tip!

- Controleer regelmatig of uw zonnepanelen nog aan staan. Dit ziet u aan de lampjes. Als het buiten donker is, werken de zonnepanelen niet. U ziet dan geen lampjes.
- Verbruik energie zoveel mogelijk op het moment dat deze wordt opgewekt, dus overdag als de zon schijnt. Zet apparaten als de vaatwasmachine, de wasmachine en de wasdroger overdag aan. Niet tegelijk, maar na elkaar.
- Trek nooit de stekker eruit (ook niet als u op vakantie gaat), controleer regelmatig of de aardlekschakelaar ingeschakeld staat. Dit ziet u aan dat de knop naar boven toe staat.
- De woning is voorzien van een slimme elektriciteitsmeter. Als u uw verbruik en terug levering digitaal wilt bekijken en bijhouden, kunt u zich ook aanmelden bij www.slimmemeterportal.nl. Dit is gratis.

D. MECHANISCHE VENTILATIE WTW

Uw woning heeft een mechanische ventilatie unit. Het ventilatiesysteem zorgt ervoor dat de afgezogen, warme lucht langs de schone, inkomende lucht gaat. Dit zorgt voor warmteoverdracht en bespaart energie. De inblaasventielen blazen de schone lucht de ruimte in.

Kieren onder de deur zorgen ervoor dat de lucht afgezogen kan worden uit de ruimtes via de afzuigventielen in het plafond van de keuken en de badkamer in het toilet en op zolder. Zorg ervoor dat deze kieren niet afgedicht worden door hoog tapijt, dorpels of tochtstrippen. Deze kieren hebben immers een functie, zoals hierboven omschreven.



Hoe bedient u de ventilatie?

Uw ventilatiesysteem wordt bediend met een bedieningskastje in de woon- en hoofdslaapkamer. U kunt de standen instellen door op de bedieningsknop van het kastjes te drukken. Het symbooltje van de ingestelde stand zal oplichten. De standaard instelling is op basis van CO₂ (automatisch). Bij deze instelling meet het kastje de hoeveelheid CO₂ in de lucht van de ruimte waarin deze is gemonteerd. De ventilatie wordt automatisch geregeld afhankelijk van de hoeveelheid CO₂. Wij adviseren om de stand alleen aan te passen als u gaat koken en u geen afzuigkap heeft.



Op de badkamer is een timer aangebracht die u kunt activeren op het moment dat u gaat douchen. De timer zal tijdelijk de ventilatie verhogen voor het afvoeren van het vocht (waterdamp) in de ruimte. Na het verlopen van de tijd zal de ventilatie vanzelf weer terug schakelen in de automatische stand.



In de bijlage 2 leest u een uitgebreide handleiding voor de bediening van de ventilatie.

Wat is anders dan voorheen?

De ventilatieroosters in de kozijnen zijn verwijderd. Deze werden gebruikt om te ventileren. Dit had als nadeel dat er in de winter direct koude lucht in de woning trok. Dit wordt vaak ervaren als tocht. Met een WTW-installatie wordt de koude lucht van buiten voorverwarmd. Hierdoor wordt er gefilterde, warme, frisse buitenlucht in de woning geblazen. De temperatuur van deze lucht is ongeveer 1 of 1,5 graden lager dan de temperatuur in de ruimte. Dit is soms voelbaar, het is echter niet te voorkomen.

Onderhoud

In het plafond zitten ventilatieventielen, wij raden aan deze regelmatig schoon te maken met een stofdoek of plumeau. Eventueel kunt u ze met een licht vochtige doek afnemen. Haalt u de ventilatieventielen niet uit het plafond.

FILTERS VERVANGEN

Wonion voert jaarlijks onderhoud uit aan de ventilatie unit. Hierbij vervangen we de filters en laten we een reserve set filters achter. Waarmee u zelf de filters kunt vervangen. Doe dit ieder half jaar. Hierdoor blijft de binnenlucht comfortabel en gezond. En wordt het toestel beschermd tegen vuil.

In bijlage 2 vindt u uitgebreide informatie, bediening en uitleg over de ventilatie.

Tip!

- Extra ventileren is belangrijk als er voor een poos veel vocht in de woning is. Denk dan aan koken, douchen, of het drogen van de was. Zet, voordat u dit doet, de mechanische ventilatie op de hoogste stand en laat deze na afloop zeker 10 minuten doordraaien.
- Houd de badkamerdeur zoveel mogelijk gesloten om verspreiding van vocht tegen te gaan.
- Water van de wanden en vloer kunt u het beste met een trekker verwijderen.

Een ventilatie is noodzakelijk voor uw gezondheid. U hebt in uw woning een mechanische ventilatie. Deze zorgt ervoor dat "oude" lucht wordt afgevoerd en verse lucht wordt aangevoerd. Dit is belangrijk, omdat er continu vocht wordt geproduceerd in de woning door u en uw gezinsleden.

Voor gezond en energiezuinig wonen, moet het vocht goed worden afgevoerd. Een vochtige lucht kost meer energie om op te warmen en is minder gezond, met name wanneer u last hebt van astma of allergieën. Uw woning is nu goed geïsoleerd, er verdwijnt nauwelijks warmte of vocht meer naar buiten door kleine gaatjes of kieren in de muur of bij de kozijnen. De nieuwe installatie verzorgt de toe- en afvoer, daarom staat deze altijd aan.

E. ELEKTRISCHE INSTALLATIES

Huisaansluiting

In de meterkast vindt u aan de hoofdvoedingskabel, de huis aansluitkast en de verbruiksmeter gekoppeld. Al deze onderdelen zijn eigendom van het elektriciteitsbedrijf. De verbruiksmeter is een slimme meter. De huis aansluitkast is voorzien van een hoofdbeveiliging. Deze zorgt ervoor dat de stroomvoorziening in de woning wordt onderbroken indien meer dan een bepaald maximum aan elektriciteit aan het net wordt onttrokken. Dit maximum is zodanig gekozen dat bij normaal huishoudelijk verbruik de capaciteit ruim voldoende is.

LET OP!

In de meterkast zit een vreemde spanning omdat uw woning zonnepanelen heeft. Dit wil zeggen dat als u de hoofd- of groepenschakelaar uitzet, er nog stroom op de installatie aanwezig kan zijn. De zonnepanelen wekken nog stroom op.

Gaat u elektrotechnische werkzaamheden uitvoeren (bijvoorbeeld het ophangen van een lamp)? Schakel dan de groep van de PV panelen uit in de groepenkast. Vergeet na het gereedkomen van de werkzaamheden niet deze schakelaar weer in te schakelen, anders werken de zonnepanelen niet.

Groepenkast

De huis aansluiting in de meterkast gaat over in de groepenkast (HVK). De groepenkast verdeelt de elektriciteitsvoorziening in een aantal groepen. Deze groepsindeling maakt het mogelijk om slechts in een deel van de woning de stroom af te sluiten. Bij overbelasting in een groep, of bij kortsluiting en overbelasting, is het voordeel van een groepsindeling dat niet altijd de gehele woning zonder stroom komt te zitten. In de meterkast vindt u een

groepenkaart met alle groepen en hun aansluitingen.



Groepenkasten HVK (links) en OVK (rechts)

Op de zolder naast de ventilatie unit is nog een extra groepenkast (OVK) aangebracht waarop de techniek (warmtepomp, ventilator, zonnepanelen) is aangesloten. Ook hiervoor vindt u in de meterkast een groepenkaart met alle groepen en hun aansluitingen.

Hoofdschakelaar

In de schakelkast is een hoofdschakelaar (HS) aangebracht. Hiermee kunt u de totale installatie in één handeling uit- en inschakelen.



Hoofdschakelaar

Aardlekschakelaar

In de groepenkast zijn aardlekschakelaars (ALS) aangebracht. Een aardlekschakelaar is een beveiliging tegen aardlekstromen. De aardlekschakelaar beveiligt de groepen rechts naast de aardlekschakelaar. Deze beveiliging is speciaal bedoeld voor de installatie en apparatuur die achter deze aardlekschakelaar aangesloten zijn. Doet een aardlekstroom zich voor, dan verbreekt de aardlekschakelaar de spanning van de aangesloten groepen achter de aardlekschakelaar.



Aardlekschakelaar

Tevens is de aardlekschakelaar voorzien van een blauwe test knop, hiermee kunt u zelf de aardlekschakelaar testen op uitschakelen. Advies is deze testen, schakelt uw aardlekschakelaar niet uit, neem dan contact op met een erkend installateur.

Installatieautomaat

Elke groep heeft een eigen installatieautomaat. De installatieautomaten hebben een maximale capaciteit van 16 Ampère. De installatieautomaat beveiligt de installatie tegen overbelasting en kortsluiting. Een installatieautomaat schakelt uit bij overbelasting of kortsluiting. Bij overbelasting is de oplossing eenvoudig, namelijk het uitschakelen van het laatst aangesloten apparaat. Neem bij kortsluiting contact op met een erkend installateur.



Installatieautomaat

Perilex wandcontactdoos in de keuken

Voor het elektrisch koken zit er in de keuken een perilex aansluiting. Deze is op de volgende wijze aangesloten:

- 2x230volt (2 fase + 2 nul) aansluiting die vaak als basis wordt gebruikt voor de kookplaat;

LET OP!

Wilt u een kookplaat/fornuis kopen? Dan raden wij aan een foto te maken van de meterkast. Zo kan de verkoper zien welke aansluiting nodig is. Hierdoor voorkomt u schade aan de apparaten en de installatie.

Monitoring

Uw woonhuis installatie is voorzien van een monitoringssysteem. Hiermee kunt u zien wat de zonnepanelen hebben opgewekt en wat uw verbruik is. Het verbruik wordt in 2 delen gemeten:

- Elektrisch verbruik van gebouw gebonden energie (verwarmen warmwater en ventilatie)
- Elektrisch verbruik van huishoudelijk verbruik (verlichting wassen koken televisie)

De gegevens worden bewaard op locatie en niet in de "Cloud". Deze worden ook niet gebruikt voor commerciële doeleinden.

U ontvangt van Mijn Energiebundel een mail met de instructies om de APP te downloaden en inloggegevens. We raden aan op de website Mijnenergiebundel.nl te bekijken.

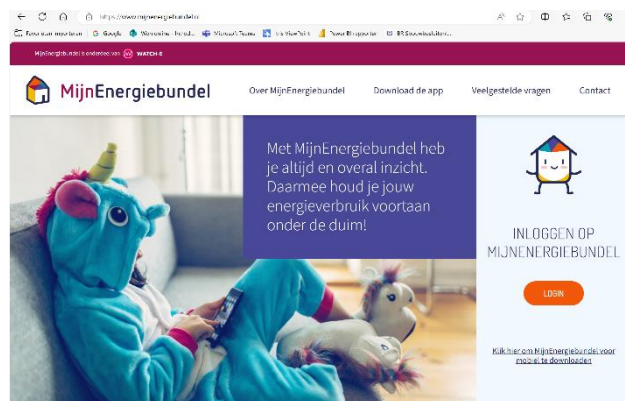

3. Woonlasten

Voorschotbedragen

De installaties in de woning wekken veel energie op en zijn energiezuinig. We adviseren u om een niet te hoog maandelijks voorschotbedrag te betalen aan uw energieleverancier. U kunt een bedrag aanhouden tussen de € 25,- en € 35,-. U kunt ook een iets hoger voorschotbedrag aanhouden, dan weet u zeker dat u aan het eind van het jaar niet bij hoeft te betalen. De kosten voor energie bepalen voor een belangrijk deel uw woonlasten. Besparen op uw energieverbruik loont snel. Als u weet waar u op moet letten is energie besparen ook makkelijk.

Wij zetten voor u de beste tips op een rijtje:

- ✓ Maak gebruik van ledlampen en doe de lampen uit als u (ook voor korte tijd) de ruimte verlaat.
- ✓ Was met een volle trommel op een lage temperatuur. Door zo koud mogelijk te wassen, bespaart u veel energie. Zeker wasgoed dat niet erg vuil is, kunt u wassen op 30 graden.
- ✓ Droog de was zoveel mogelijk buiten, wasdrogers verbruiken veel stroom.
- ✓ Zet apparaten écht uit. Veel apparaten slurpen energie wanneer ze stand-by staan, zoals de tv en de computer met randapparatuur. Sluit deze apparaten aan op een stekkerdoos met een aan/uit knop. U kunt alle apparaten dan in één keer uitzetten wanneer u ze niet gebruikt.
- ✓ Let bij vervangen van elektrische apparatuur op het energielabel: hoe groener hoe beter.
- ✓ Douche als het kan niet langer dan 5 minuten.

Kijkt u voor meer suggesties om uw energieverbruik te verlagen op: www.milieucentraal.nl.

Energiebewust ventileren

In de woning wordt door de WTW installatie 24/7 geventileerd. U kunt wel extra ventileren. Hieronder vindt u een aantal ventilatietips om energiezuinig te ventileren.

In het late najaar, winter en vroege voorjaar, wanneer de nachten koud zijn en de buitentemperatuur onder de 20 graden is. Is het belangrijk koude buitenlucht buiten de woning te houden, dit kunt u als volgt doen:

- ✓ houd ramen en deuren zoveel mogelijk dicht;
- ✓ wilt u even snel luchten? zet de ramen niet langer dan 10 minuten open;
- ✓ als de zon naar binnen schijnt, warmt de woning op.

In het late voorjaar, zomer en vroege najaar, wanneer de nachten warmer worden en de temperatuur overdag boven de 20 graden is of het buiten heet wordt, kunt u als volgt de warme lucht buiten houden:

- ✓ als het buiten warmer is dan in de woning kunt u gerust de ramen langdurig openzetten;
- ✓ als het in de zomer buiten warmer is dan 25 graden, houd ramen en deuren zoveel mogelijk gesloten, dit voorkomt dat uw woning te warm wordt;
- ✓ als het te warm is in de woning zet de ramen en deuren pas open in de avonduren, als het buiten kouder is dan binnen;

4. Onderhoud en storingen in de onderhoudsperiode

Onderhoudsperiode

De aannemer is gedurende de onderhoudsperiode verantwoordelijk dat alles goed werkt in de woning. De onderhoudsperiode gaat in nadat de laatste woning is opgeleverd en duurt 3 maanden. Voor de verduurzaming bij u in de wijk/straat eindigt de onderhoudsperiode op 18 maart 2024.

Installaties

Storingen aan de warmtepomp voor de verwarming en het warme water, de ventilatie en de zonnepanelen kunt u gedurende de onderhoudsperiode melden bij **Wonion op telefoonnummer (0315) 69 60 00**. Wonion geeft uw storing door aan de Installateur. De installateur neemt contact met u op voor een afspraak.

Daken, ramen, buitendeuren

Dak lekkages, niet goed sluitende deuren en ramen of tochtende ramen en deuren kunt u melden bij de **De Variabele telefoonnummer 0800 7101**. Zij nemen contact met u op voor een afspraak.

De informatiekaart

U heeft bij deze handleiding een tijdelijke informatiekaart ontvangen met nieuwe telefoonnummers. Aan het eind van de onderhoudsperiode (na maart 2024) ontvang u een nieuwe informatiekaart van Wonion.

Bijlage 1. Kamerthermostaat informatie en bediening



Pictogrammen

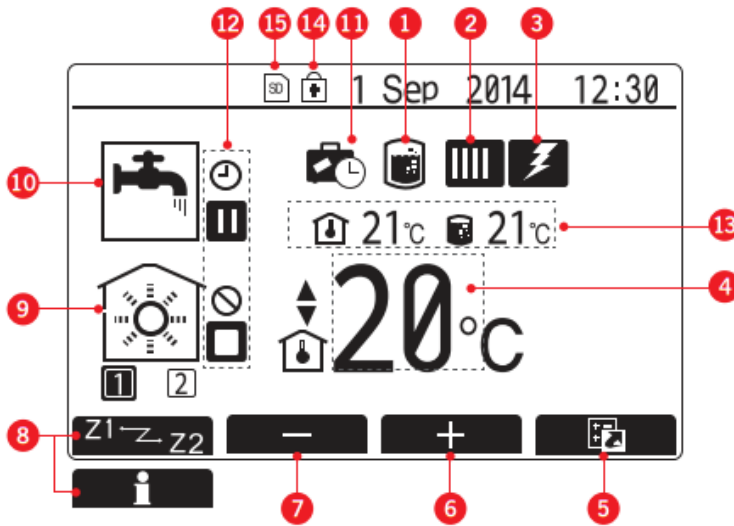

1	Legionellapreventie	Wanneer dit pictogram wordt weergegeven, is de "Stand Legionella-preventie" actief.
2	Warmtepomp	"Warmtepomp" draait. Ontdooien Noodverwarming
3	Elektrische verwarming	Wanneer dit pictogram wordt weergegeven zijn de "Elektrische verwarmingstoestellen" (boost-erwarming of dospelweerstand) in gebruik.
4	Doeltemperatuur	Doelvoorlooptemperatuur Doelkamertemperatuur Compensatiecurve
5	OPTIE	Wanneer u op de functieknop onder dit pictogram drukt, wordt het scherm Optie weergegeven.
6	+	Laat gewenste temperatuur toenemen.
7	-	Laat gewenste temperatuur afnemen.
8	Z1 ↔ Z2	Wanneer u op deze functieknop onder dit pictogram drukt, wordt overgeschakeld tussen Zone1 en Zone2.
	Informatie	Wanneer u op deze functieknop onder dit pictogram
9	Stand ruimteverwarming (koeling)	Verwamingsmodus Zone1 of Zone2 Koelmodus
10	SWW-modus	Normaal of ECO-stand
11	Vakantieregeling	Wanneer dit pictogram wordt weergegeven, is "Vakantieregeling" geactiveerd.
12	⌚	Programma
	⊘	Verbieden
	●	Serverregeling
	⏸	Stand-by
	⏸*	Stand-by *
	⏹	Stoppen
	▶	In bedrijf
13	Actuele temperatuur	Actuele kamertemperatuur Actuele watertemperatuur van SWW-tank
14	🔒	De Menuknop is vergrendeld of het overschakelen van de bedrijfsstanden tussen SWW en verwarming worden uitgeschakeld in het scherm Optie. **
15	SD	SD-geheugenkaart (NIET voor de gebruiker) ingebracht.

A
B
C
D
E

F1-

Bijlage 2. Ventilatie informatie, bediening en uitleg

Hoe ventileert de woning?

HOUD RAMEN EN DEUREN ZOVEEL MOGELIJK GESLOTEN

Het is belangrijk de ramen en deuren zoveel mogelijk gesloten te houden, dan werkt het ventilatiesysteem het beste. Ook is het energiezuiniger. Wij adviseren de ramen gesloten te houden als het buiten kouder is dan binnen.

VENTILEREN MET DE RAMEN OPEN IS NIET MEER NODIG

Gesloten ramen houden het huis koeler in de zomer. Ventileren met de ramen open is niet meer nodig. Mocht u met meer dan 5 personen in de woning zijn, dan is het voldoende de woning gedurende 5 minuten te luchten.

ZORG ERVOOR DAT KIEREN ONDER DE DEUREN OPEN BLIJVEN

De ventilatieroosters in de keuken, woon- en slaapkamers blazen de schone lucht in de woning. Kieren onder de deuren zorgen ervoor dat de lucht afgezogen kan worden uit de ruimtes via het afzuigrooster in de keuken, berging en badkamer. Zorgt u ervoor dat deze kieren open blijven. Plaats geen hoog tapijt, drempels, stroken of iets anders voor deze kieren. Anders werkt het ventilatiesysteem niet meer goed. Een niet goed werkende ventilatie kan leiden tot vocht- en schimmelvorming en een ongezonde luchtkwaliteit in huis.

Onderhoud van ventilatieventielen in de plafonds

U kunt de ventielen reinigen met een droge doek of een stofzuiger. Wijzig de instellingen van de ventielen niet en verwissel de ventielen niet met elkaar. Dit gaat namelijk ten koste van de werking van het systeem. Reinig de ventielen met regelmaat. Het reinigen van ventilatieventielen is belangrijk voor een goede werking van de ventilatie.



Bediening van ventilatiesysteem

U bedient het ventilatiesysteem met het bedieningskastje Co2 gestuurd in uw woonkamer en hoofdslaapkamer en met de timer in de badkamer. De CO2 Sensor is bedoeld voor automatische ventilatie. Deze zal voor voldoende ventilatie zorgen in de ruimte waar deze is geplaatst. In bepaalde gevallen wordt aanbevolen om een handmatige ventilatiestand te kiezen. Wanneer de ventilatiestand handmatig wordt aangepast wordt ventilatie op basis van de gemeten CO2-waarde 12 uur uitgeschakeld.

Wij adviseren om de stand alleen aan te passen als u gaat koken en u geen afzuigkap heeft.

De bediening op de badkamer is bedoeld voor het tijdelijk verhogen van de ventilatie op het moment dat u dat wenst (tijdens douchen).







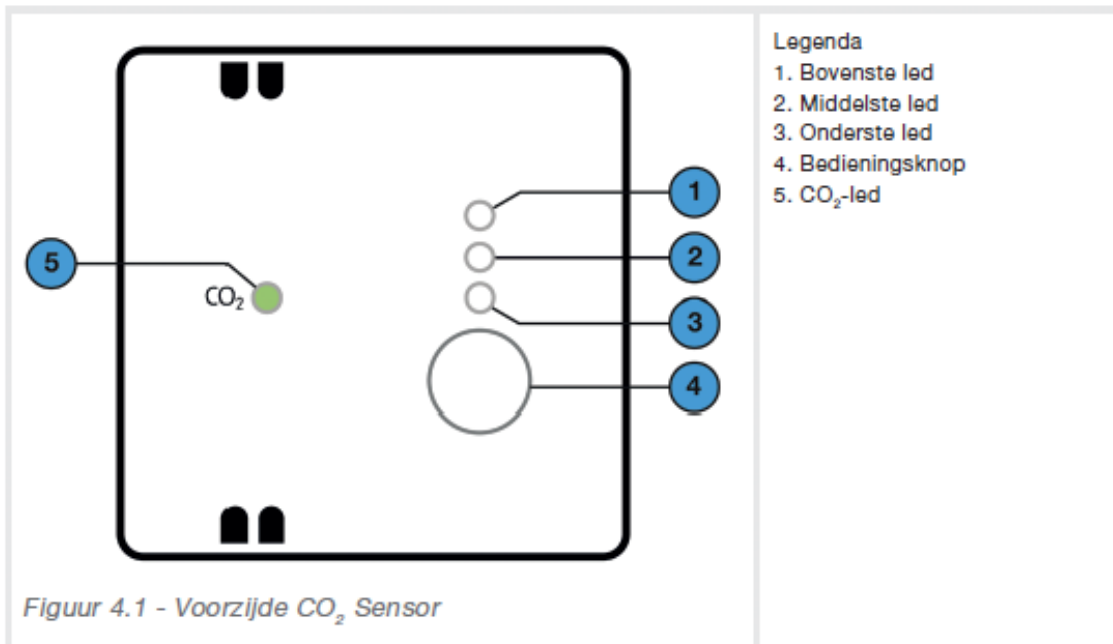

Hieronder leest u de handleiding van de fabrikant.

CO2-RUIMTESENSOR MET BEDIENING (WOONKAMER EN HOOFDSLAPKAMER)

In de woonkamer en hoofdslaapkamer is een CO2-ruimtesensor met bediening gemonteerd. Deze sensor meet het CO-2 gehalte in de ruimte waarin deze is sensor is aangebracht. Wanneer het CO-2 gehalte te hoog is, zal de WTW-unit automatisch op een hogere stand gaan draaien. Zodra het CO-2 gehalte weer op een acceptabel niveau is zal de WTW-unit automatisch op een lagere stand gaan draaien. Tevens kunt u de WTW-unit handmatig bedienen. Zie hieronder wat de stand van elk symbool is. De sensor is vast aangesloten op het 230 volt net. Er zit dus geen batterij in de sensor die vervangen hoeft te worden.





	<p>Bedieningsknop</p> <ul style="list-style-type: none"> ■ Eerste keer aanraken (uitsluitend indien ledjes niet de hoogste intensiteit hebben): weergave ledjes tijdelijk in hoogste intensiteit zetten ■ Kort aanraken: volgende functie selecteren ■ Gedurende 5 seconden aanraken: eerste keer: instellingen menu activeren daarna: gekozen instelling bevestigen <p>Zodra er 30 seconden niet op de bedieningsknop wordt gedrukt terwijl er geen modus is bevestigd, keert het apparaat terug naar de normale bedieningsmodus. Er worden in dit geval geen wijzigingen opgeslagen.</p>
	<p>Weergave van de handmatig gekozen ventilatie: stand 1 (laag). Deze stand gebruiken bij een lage ventilatiebehoefte.</p>
	<p>Weergave van de handmatig gekozen ventilatie: stand 2 (normaal). Deze stand gebruiken bij een normale ventilatiebehoefte.</p>
	<p>Weergave van de handmatig gekozen ventilatie: stand 3 (hoog). Deze stand gebruiken bij een maximale ventilatiebehoefte.</p>
<p>CO₂ </p>	<p>Weergave van de CO₂-concentratie.</p> <p>Staat deze uit, dan staat de helderheid uit. Druk 1x op de bedieningsknop. Hierbij gaat de CO₂-led gedurende 5 seconden aan.</p>
<p>CO₂ </p>	<p>Groene CO₂-led: de CO₂-concentratie in de gemeten lucht is in orde.</p>
<p>CO₂ </p>	<p>Oranje CO₂-led: de CO₂-concentratie in de gemeten lucht is verhoogd.</p>
<p>CO₂ </p>	<p>Rode CO₂-led: de CO₂-concentratie in de gemeten lucht is te hoog.</p>

BEDIENINGSSCHAKELAAR (BADKAMER)

In de badkamer is een timer bedieningsschakelaar gemonteerd. Hiermee kunt u de WTW-unit handmatig bedienen met de vier knoppen, iedere knop is een andere stand. Zie hieronder wat de stand van elk symbool is.



Knop	Opdruk	Functie
1	10 min.	Ventileer gedurende 10 minuten in de hoogste stand
2	30 min.	Ventileer gedurende 30 minuten in de hoogste stand
3	60 min.	Ventileer gedurende 60 minuten in de hoogste stand
4	Timer OFF	Beëindig de tijdelijke ventilatie in de hoogste stand. De ventilatie unit zal terugkeren naar de laatst gekozen ventilatiestand op de overige bedieningsapparaten.

De bedieningsschakelaar wordt gevoed door midden van een batterij, type CR 2032. Bij normaal gebruik zal de batterij 3 tot 5 jaar meegaan. U kunt de batterij vervangen door de bediening van de wand te halen. Volg de stappen 1, 2 en 3 voor het vervangen van de batterij.

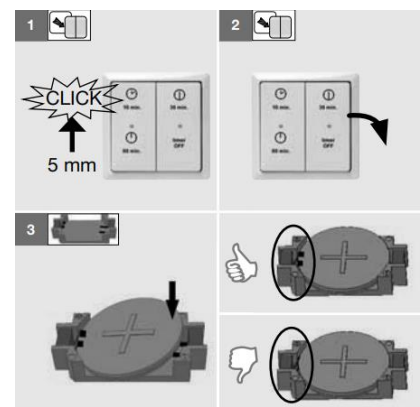

Vervangen of reinigen filters

Vervang de filters wanneer de waarschuwing FILTERS VERVANGEN verschijnt op het display van het toestel. De filter waarschuwing verschijnt standaard 21 dagen voordat de filters vervangen moeten worden. Dit zodat er voldoende tijd is om deze actie uit te voeren.

4.1 Filters vervangen

Vervang de filters wanneer de waarschuwing: FILTERS VERVANGEN verschijnt op het display van het toestel.

⚠ Vervang de filters minimaal elk half jaar. Hierdoor wordt de binnenlucht comfortabel en gezond en wordt het toestel beschermd tegen vuil.

Wanneer u de filters moet vervangen:

1. Bestel nieuwe filters.
2. Zodra u de nieuwe filters heeft ontvangen:
Druk, ongeveer 4 seconden, op het display van het toestel totdat het symbool  verdwijnt.
- Het kinderslot wordt uitgeschakeld.
3. Druk, op het display van het toestel, op de tekst "MENU".
- Het menu wordt getoond op het display.
4. Druk, op het display van het toestel, op het symbool boven de tekst "filter".
- Het toestel gaat in standby modus.
5. Trek de twee filterkappen uit het toestel.
6. Trek de twee vervuilde filters, aan hun trekclip in het midden van de filter, uit het toestel.
7. Plaats de twee schone filters, met de pijlen omhoog wijzend, terug in het toestel.
8. Plaats de twee filterkappen terug in het toestel.

⚠ Plaats de klikverbinding van de filterkappen aan de bovenzijde zodat het toestel luchtdicht wordt afgesloten.

9. Druk, op het display van het toestel, op het keuze vinkje om te bevestigen dat de filters zijn vervangen.
10. Druk, op het display van het toestel, op het keuze vinkje om de filtervuil timer te resetten.
- Het toestel gaat weer in normale modus en keert terug naar het hoofdscherm.
11. Vul het onderhoudslogboek in (indien aanwezig).



Bijlage 3. Storingen elektrische installaties oplossen en uitgebreide informatie

Aardlekschakelaar

Als een aardlekschakelaar uit zichzelf is uitgeschakeld, kunt u als volgt handelen:

- ✓ Schakel alle door de betreffende aardlekschakelaar beschermde groepen uit.
- ✓ Schakel de betreffende schakelaar weer in.
- ✓ Schakel de groepen één voor één weer in. Bij het inschakelen van de groep waarin de storing optreedt, schakelt de aardlekschakelaar opnieuw uit. Toestellen die aangesloten zijn op de desbetreffende groep schakelt u uit/verwijdert u de stekker uit de wandcontactdoos.
- ✓ Schakel één voor één de toestellen in. Bij het inschakelen van het storing gevende toestel zal de aardlekschakelaar weer uitschakelen. Het defecte toestel laat u uitgeschakeld en de aardlekschakelaar schakelt u weer in.
- ✓ Het defecte toestel of de defecte groep laat u door een erkende installateur repareren.

Automatische zekering

Als een installatieautomaat uit zichzelf is uitgeschakeld, kunt u als volgt handelen:

- ✓ Schakelt u het betreffende installatieautomaat weer in.
- ✓ Als u bij het inschakelen van een groep waarin de storing optreedt, deze opnieuw uitschakelt, laat deze dan uitgeschakeld.
- ✓ Schakelt u toestellen die zijn aangesloten op deze groep uit en probeer de groep in te schakelen.
- ✓ Schakelt u één voor één de toestellen in. Bij het inschakelen van het storing gevende toestel zal het installatieautomaat weer uitschakelen. Het defecte toestel laat u uitgeschakeld en de installatieautomaat schakelt u weer in.
- ✓ Het defecte toestel laat u door een erkende installateur repareren. Bij een defecte groep belt u Wonion.

Aansluiten apparatuur

Schakel bij het aansluiten van (vaste) elektrische apparatuur altijd de betreffende groep van de installatie uit. Controleer voor de zekerheid met een spanningszoeker of spanningstester of er inderdaad geen spanning meer staat op het punt waar u iets wil aansluiten.

- ✓ Zet de schakelaar van de zonnepanelen (naast de omvormer) op "0".
Vergeet niet om na het inschakelen van de groepen ook de schakelaar van de zonnepanelen in te schakelen.
- ✓ Draai indien mogelijk de meterkast op slot en neem de sleutel met u mee. Zo voorkomt u dat een ander persoon de spanning weer inschakelt als u met een elektrisch toestel aan het werk bent.
- ✓ Wijzigingen of uitbreidingen van de elektrische installaties zijn niet toegestaan. Dit kan alleen na goedkeuring van Wonion en moet door een erkend installateur worden uitgevoerd. Ondeskundige aanpassingen van de elektrische installaties kunnen tot storingen leiden.



Contactgegevens Wonion

Huurders van Wonion kunnen 24 uur per dag, 7 dagen per week online zaken regelen via de persoonlijke pagina MijnWonion.

Wonion

Telefoon (0315) 69 60 00
E-mail info@wonion.nl





Bezoekadres

Hutteweg 115, 7071 BV Uift

Openingstijden

Maandag t/m vrijdag van
08.30 - 17.00 uur telefonisch
en op afspraak

U vindt ons ook online

 www.wonion.nl
 @Wonion_
 WooncorporatieWonion
 company/wonion

wonion. duurzaam in wonen